

COMMENT CONSTRUIRE UN quai stationnaire de 4' x 8'

1 Assemblez la structure principale.
 Percez des trous pour les plaques d'appui (87-122-F)

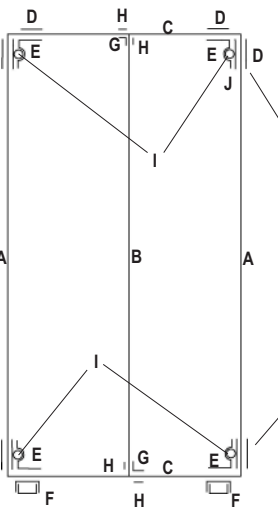

Utilisez toujours une plaque d'appui (87-122-F) de chaque côté de la structure principale lorsque vous y fixez des supports de poteau. Supports de poteau latéral (86-101-F) optionnels illustrés.

BOIS		QTÉ
Description		
A - Longeron principal	2" x 8" x 96"	2
B - Solive centrale	2" x 8" x 92 3/4"	1
C - Poutre d'extrémité:	2" x 8" x 69"	2
QUINCAILLERIE		
D - Plaque d'appui	87-122-F	10
E - Support de poteau de coin	86-100-F	4
F - Charnière *	86-103-F	2
G - Cornière de solive	95-122-F	2
I - Plaque de boulonnage	99-006-F	4
O - Poteau de 6'8"	93-168-F	4
Trousse de quincaillerie de fixation	85-150-F	5

* Requête pour raccorder des sections de quai les unes aux autres ou à une rampe.

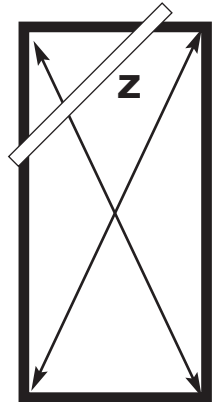

Mettre votre structure de quai à l'équerre

Vérifiez si votre structure est à l'équerre en mesurant en diagonale d'un coin à l'autre tel qu'illustré. Les mesures ne devraient pas varier de plus de 1/4" entre elles. Maintenez temporairement la structure en place en fixant une planche de bois (Z) dans un coin tel qu'illustré ci-dessus.

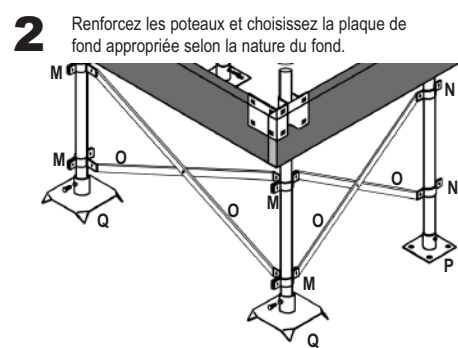

Description
 Note : Plusieurs options et combinaisons sont possibles pour stabiliser la structure d'un quai stationnaire.

Description	QTÉ
O - Ensemble d'entretoises	89-101-F 6
M - Support d'entretoise de coin	87-107-F 4
N - Support d'entretoise latérale	93-105-F 4
Q - Plaque d'assise	94-102-F 4
ou	
P - Plaque de fond	86-102-F 4

NOTE : Vous devez considérer la nature du fond sur lequel le quai reposera. Les plaques d'assise (94-102-F) sont plus grandes que les plaques de fond (86-102-F). Par conséquent, elles conviennent mieux aux fonds meubles ou sablonneux et elles procurent plus de stabilité à la structure du quai. Quant à elle, la plaque de fond peut être fixée à une dalle ou à une semelle de béton pour plus de stabilité ou dans les endroits soumis à de forts courants ou à de fortes vagues.

3 Assemblez le platelage et posez les charnières (si vous rattachez cette section à une autre ou à une rampe sur le rivage).

Description	QTÉ
- Platelage	2" x 6" x 72" 16
R - Vis de platelage	n°10 x 3" 96

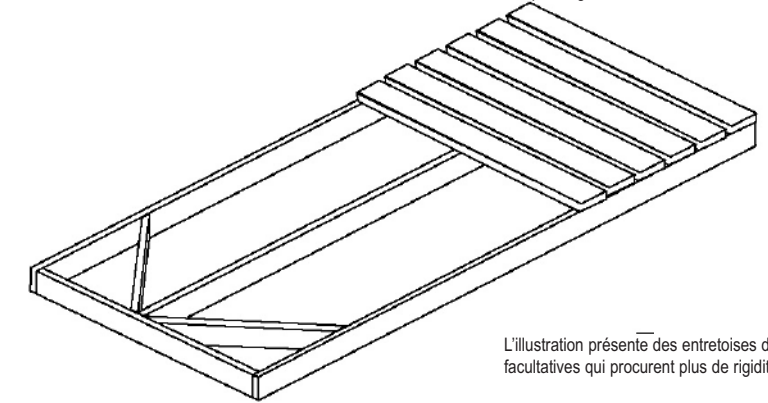

L'illustration présente des entretoises de coin facultatives qui procurent plus de rigidité.

Raccorder des sections de quai

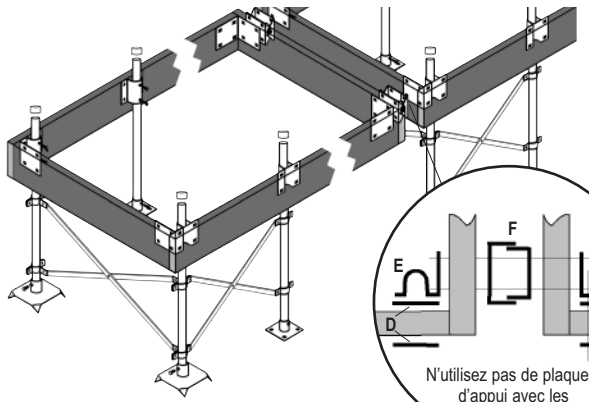

Lorsque vous raccordez des sections de quai, des entretoises devraient toujours être utilisées entre les poteaux de l'extrémité avant de chaque section pour plus de stabilité.

Lorsque des sections de quai sont raccordées, la plaque d'appui extérieure (87-122-F) utilisée avec le support de poteau de coin peut être remplacée par une charnière (86-103-F) comme sur l'illustration.

N'utilisez pas de plaques d'appui avec les charnières.

4 ANCRAGE DU QUAI STATIONNAIRE

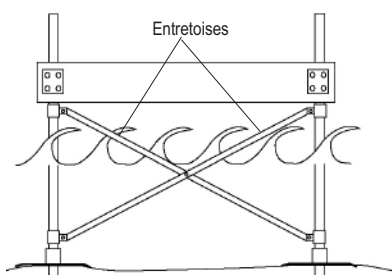

Enfoncez les poteaux à au moins 12" de profondeur dans le lit du lac et à au moins 24" si vous voulez que des embarcations puissent s'amarrer au quai.

Description	QTÉ
S - Arrêt de chaîne	99-013-F 2
H - Plaque de boulonnage	99-006-F 4
Chaî ne galvanisée	5/16" x environ 48'
Trousse de quincaillerie de fixation	85-150-F 1
Ancrage	Min. 125lb ch. 2

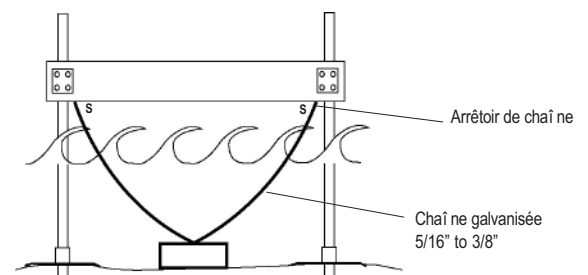

Ancrage selon vos besoins

INSTALLATION SUR UN RIVAGE RÉGULARISÉ

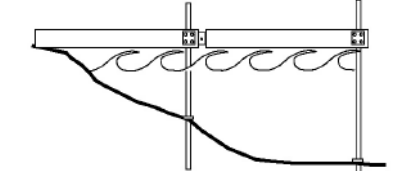

INSTALLATION SUR RIVAGE IRRÉGULIER

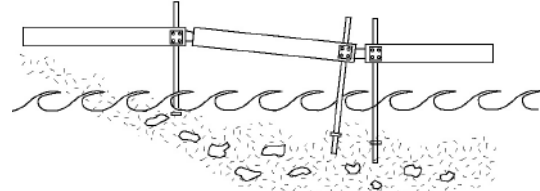

- Utilisez des charnières (86-103-F) entre chaque section de quai.
- Laissez les poteaux dépasser d'environ 12" sous les plaques d'assise afin qu'ils puissent s'enfoncer dans le lit du lac.
- Égalisez les sections de quai en ajustant les supports de poteau sur les poteaux avant de les serrer.

- Utilisez des charnières (86-103-F) entre chaque section de quai.
- Utilisez la section de quai la plus inclinée (maximum de 15° d'inclinaison) comme rampe.
- Ajustez les supports de poteau sur les poteaux dans le but d'obtenir un contact suffisant avec le lit du lac. Serrez les supports de poteau.

Outils requis pour construire un quai standard

(en excluant la mesure et la coupe des pièces de bois de la structure)

- Perceuse électrique
- Foret de 3/16"
- Foret ou tarière de 3/8"
- Douilles de 3/8"
- Clés à douille
- Lame de tournevis à tête carrée n° 2 (Robertson) pour les vis de platelage
- Crayon
- Ruban à mesurer
- Scie-cloche de 2 1/2" (elle n'est pas requise si vous posez les poteaux à l'extérieur de la structure du quai)

IMPORTANT: DockEdge+ Inc. n'est aucunement responsable de la précision ou de la qualité des représentations graphiques illustrées dans ce guide de construction. Ces représentations graphiques ne sont pas des dessins architecturaux et ne doivent pas remplacer des dessins techniques. Chaque représentation doit servir UNIQUEMENT de guide. DockEdge+ Inc. ne garantit aucunement la précision des quantités et/ou de la liste des matériaux pour toute circonstance et pour toute application. Les différentes structures de quai peuvent varier selon les besoins, les préférences et les plans. Il est possible que les quantités des matériaux énumérés dans ce guide varient en fonction des dimensions du quai, de l'utilisation des matériaux, des besoins et/ou des conditions auxquelles sera confrontée la structure du quai. Toutes les représentations graphiques sont basées sur l'utilisation d'une structure traditionnelle en pièces de bois de 2" x 6" et de planches de terrasse. Le franc-bord peut être ajusté à l'aide de pièces de bois de 2" x 8" ou de 2" x 10". L'utilisation d'autres types de pièces de bois et la modification du positionnement de la quincaillerie peuvent influencer la flottabilité.

CONSEILS IMPORTANTS

Utilisez **toujours** des plaques de boulonnage (99-006-F), des plaques d'appui (87-122-F) ou des pièces de quincaillerie homologues ensemble. Les pièces de bois de la structure du quai devraient toujours être coincées entre des pièces de quincaillerie à chacun des joints comme sur l'illustration (à titre indicatif seulement, d'autres configurations sont possibles).

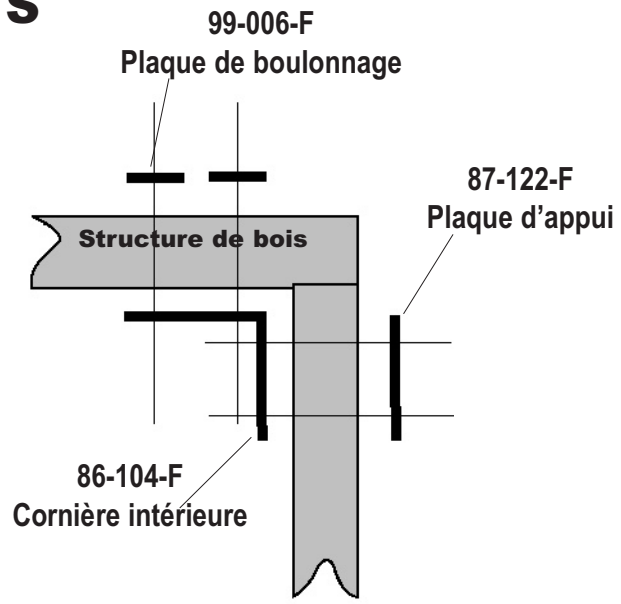

Utilisez **toujours** une rondelle d'arrêt avec chaque boulon pour éviter que ceux-ci se desserrent avec le temps.

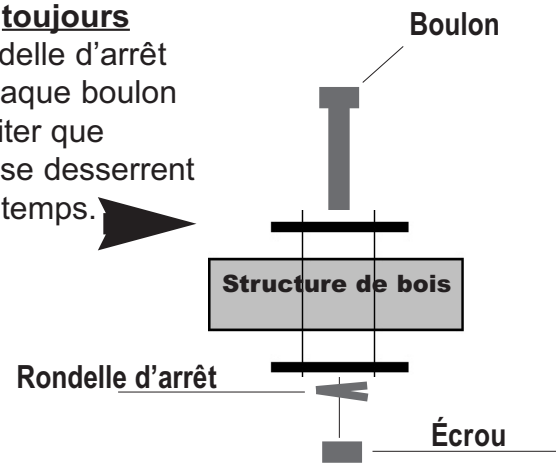

Accessoires de quai

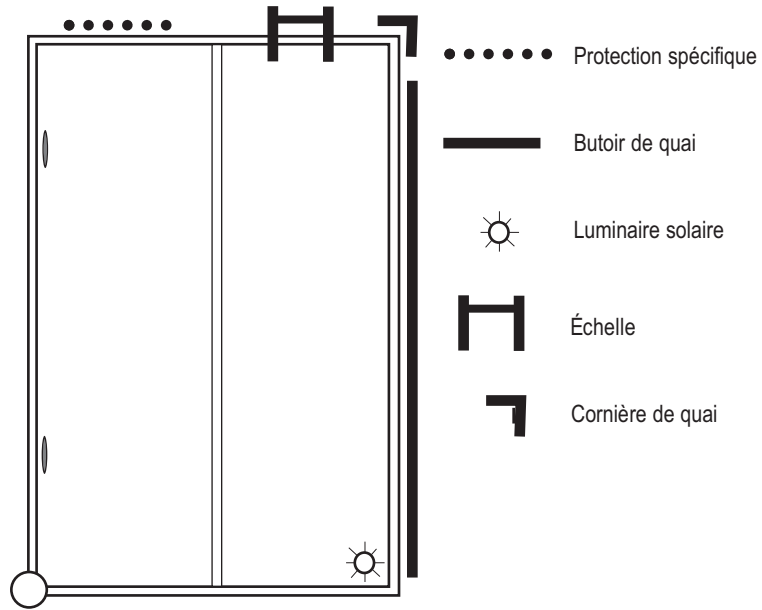

- ⋮ Protection spécifique
- Butoir de quai
- ☀ Luminaire solaire
- ⌒ Échelle
- └ Cornière de quai
- ⋮ Taquets
- Roues de quai

AUSSI OFFERTS
 Fouets d'amarrage
 Bouées de sauvetage
 Taquets portatifs

Quincaillerie et fixations de quai requises (avec lettres de référence)

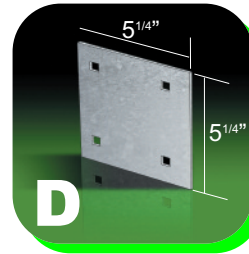

87-122-F Plaques d'appui. Empêche les poteaux de déformer le bois. Ainsi, le quai ne glissera pas et les boulons ne se desserreront pas.



86-100-F Support de poteau de coin. Se fixe à l'intérieur de coins de la structure.



86-103-F Charnière. Utilisée pour raccorder des sections du quai ou une rampe fixe au quai à des angles variés. Axe de charnière incluse.

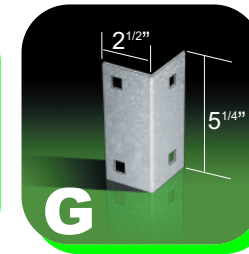

95-122-F Cornière de solive. Utilisée pour renforcer les joints de longerons.

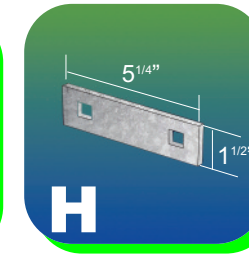

99-006-F Plaque de boulonnage.



93-168-F (6' 8'') Poteau de Galvalume.

8 pièces de chacune de ces fixations sont comprises dans la trousse de fixations (85-150-F)



Boulons



Rondelles d'arrêts



Écrous



87-107-F Support d'entretoise de coin. Utilisé lorsqu'une entretoise (89-101-F) relie un poteau de coin et des poteaux latéraux pour obtenir plus de stabilité.



93-105-F Support d'entretoise. Utilisé avec l'ensemble d'entretoises pour raccorder des poteaux afin d'offrir plus de stabilité.

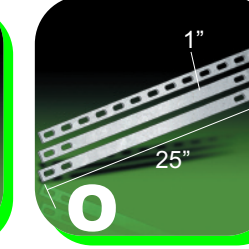

89-101-F Ensemble d'entretoises. Chaque entretoise s'allonge jusqu'à 72". Utilisé avec les supports d'entretoise pour raccorder des poteaux afin d'offrir plus de stabilité.

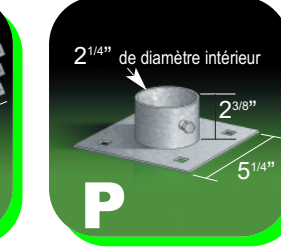

86-102-F Plaque de fond. Utilisée comme socle. Elle peut être boulonnée à une pièce de bois de 2" x 6" et fixée à une plaque adjacente pour offrir plus de stabilité.

Quincaillerie requise pour quais d'autres dimensions

Quantité requise (sections de 4' x 8' ou 8' x 8')

Description	N° produit	Quai de 4 x 8	Quai de 8 x 8	Quai de 4 x 16	Quai de 8 x 16
Cornière de solive	95-122-F	24	24	56	56
Plaque de boulonnage	99-006-F	4	4	4	4
Support de poteau de coin	86-100-F	4	4	8	8
Support de poteau latéral (optionnel)	86-101-F	4	4	8	8
Support d'entretoise de coin	87-107-F	4	4	8	8
Support d'entretoise latérale	93-105-F	4	4	8	8
Ensemble d'entretoises réglables	89-101-F	6	6	12	12
Poteau de 6'8"	93-168-F	4	4	8	8
Plaque d'assise	94-102-F	4	4	8	8
Plaque de fond	86-102-F	Peut être utilisée avec la plaque d'assise (94-102-F) ou peut remplacer cette dernière			
Embout de plastique	91-111-F	4	4	8	8
Arrêt de chaîne	99-013-F	2 (À utiliser à l'extrémité extérieure de toute section de quai de 16')			
Plaque d'appui	87-122-F	8	8	16	16
Trousse de quincaillerie de fixation	85-150-F	5	6	10	12
Charnière*	86-103-F	2	2	2	2
Cornière**	86-104-F	2	2	2	4

* Les charnières sont utilisées pour raccorder des sections de quai ou un quai à une rampe ou au rivage. Elles ne sont pas requises pour un quai constitué d'une seule section.

** Les cornières sont utilisées pour raccorder un quai au rivage en l'absence de poteaux.

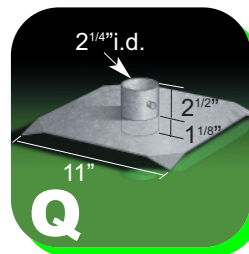

94-102-F Plaque d'assise. Utilisée pour les quais reposant sur fonds meubles. Les poteaux peuvent traverser la plaque et s'enfoncer dans le lit du lac pour offrir un meilleur support latéral. Coins repliés.



Vis de platelage



99-013-F Arrêt de chaîne. À installer sur la face extérieure du quai pour y avoir facilement accès et pour ajuster l'ancrage.

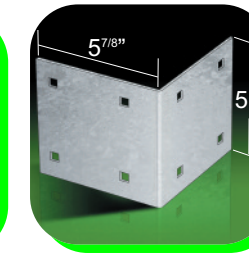

86-104-F Cornière. Fixée à l'intérieur des coins pour les renforcer et en l'absence de poteau.

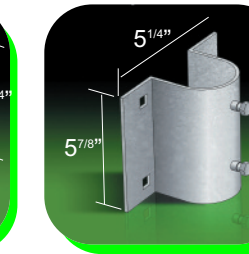

86-101-F Support de poteau latéral. Peut être fixé à l'intérieur ou à l'extérieur de la structure du quai.

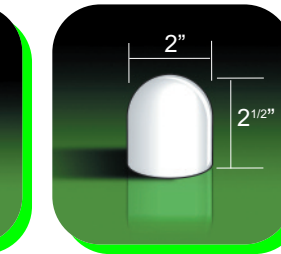

91-111-F Embout de plastique. Ils couvrent les extrémités dénudées des poteaux pour une plus belle finition du quai.

Quincaillerie optionnelle

Installation des roues pour le déplacement du quai

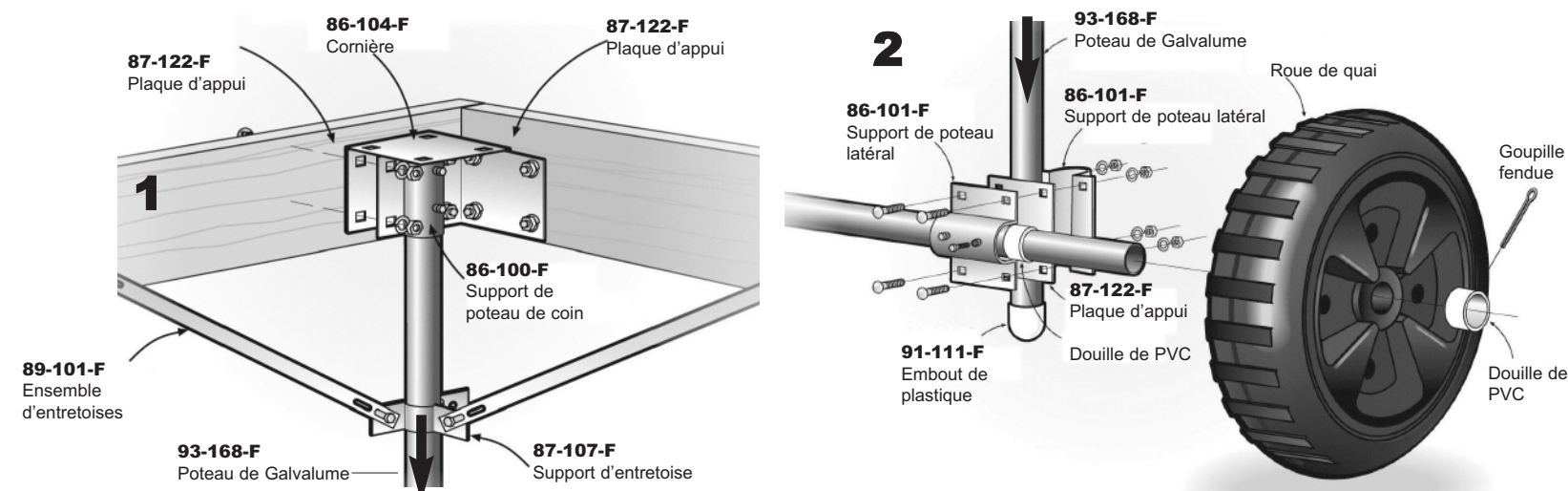

DOCK EDGE INC.

Howell™

LA MEILLEURE QUINCAILLERIE DE QUAI ET LES MEILLEURS ACCESSOIRES NAUTIQUES AU MONDE

www.dockedge.com